

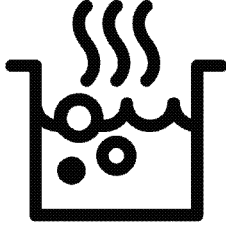

Ankastre Ocak

Kullanma Kılavuzu



OV 643 T-OV 6024 B

TR

185.9102.83/R.AD/5.05.2021

7762770102-7762770103

Lütfen önce bu kılavuzu okuyun!

Değerli Müşterimiz,

Arçelik ürünü tercih ettiğiniz için teşekkür ederiz. Yüksek kalite ve teknoloji ile üretilmiş olan ürününüzün size en iyi verimi sunmasını istiyoruz. Bunun için, bu kılavuzun tamamını ve verilen diğer belgeleri ürünü kullanmadan önce dikkatle okuyun ve bir başvuru kaynağı olarak saklayın. Ürünü başka birisine verirsiniz, kullanma kılavuzunu da birlikte verin. Kullanma kılavuzunda belirtilen tüm bilgi ve uyarıları dikkate alarak talimatlara uyun.

Bu kullanma kılavuzunun başka modeller için de geçerli olabileceğini unutmayın. Modeller arasındaki farklar kılavuzda açık bir şekilde belirtilmiştir.

Semboller ve açıklamaları

Kullanma kılavuzunda şu semboller yer almaktadır:



Önemli bilgiler veya kullanımla ilgili faydalı ipuçları.



Can ve mal açısından tehlikeli durumlara karşı uyarı.



Elektrik çarpmasına karşı uyarı.



Yangın tehlikesine karşı uyarı.



Sıcak yüzeylere karşı uyarı.

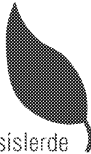

Bu ürün, çevreye saygılı modern tesislerde doğaya zarar vermeden üretilmiştir.

AEEE Yönetmeliğine Uygundur.



PCB içermez

1 Önemli güvenlik ve çevre talimatları 4

Genel güvenlik	4
Elektrik güvenliği	4
Ürün güvenliği	5
Kullanım amacı	6
Çocuklar için güvenlik	7
AEEE Yönetmeliğine Uyum ve Atık ürünün elden çıkarılması	7
Ambalaj bilgisi	7
Gelecekteki taşıma işlemleri	8

2 Ürününüz 9

Genel görünüm	9
Teknik özellikler	9

3 Kurulum 11

Kurulum için doğru yer	11
Kurulum ve bağlantılar	12

4 Ön hazırlık 16

Enerji tasarrufu için yapılması gerekenler ..	16
İlk kullanım	16
İlk temizlik	16

5 Ocağın kullanılması 17

Pişirme hakkında genel bilgiler	17
Ocakların kullanılması	18
Kontrol paneli	18

6 Bakım ve temizlik 26

Genel temizlik bilgileri	26
Ocağın temizlenmesi	27

7 Sorun giderme 28

1 Önemli güvenlik ve çevre talimatları

Bu bölümde, yaralanma ya da maddi hasar tehlikelerini önlemeye yardımcı olacak güvenlik talimatları yer almaktadır. Bu talimatlara uyulmaması halinde her türlü garanti geçersiz hale gelir.

Genel güvenlik

- Bu ürün, ürünün güvenli bir şekilde kullanımı ve tehlikeleri hakkında nezaret edildikleri veya eğitim verildikleri sürece 8 yaş ve üstü çocuklar ile fiziksel, duyuşal veya zihinsel yetenekleri tam gelişmemiş veya tecrübe ve bilgi eksiğı bulunan insanlar tarafından kullanılabilir.

Çocuklar cihaz ile oynamamalıdır. Temizleme ve kullanıcı bakım işlemleri kendilerine nezaret eden biri olmadığı sürece çocuklar tarafından gerçekleştirilmemelidir.

- Bu cihaz, gözetim altında tutulmadıkları veya gerekli talimatları almadıkları sürece kısıtlı fiziksel, duyuşal veya zihinsel kapasiteye sahip kişiler (çocuklar dâhil) tarafından kullanılmamalıdır.

Gözetim altında tutulmayan çocuklar cihazla oynamamalıdır.

- Eğer ürün, bir başkasına kişisel veya ikinci el kullanım amacıyla verirse, kullanma kılavuzu, ürün etiketleri , diğer ilgili döküman ve parçaları ürünle birlikte verilmelidir.
- Kurulum ve tamir işlemlerini her zaman Yetkili Servise yaptırın. Yetkili olmayan kişiler tarafından yapılan işlemler nedeniyle doğabilecek zararlardan üretici firma sorumlu tutulamaz.
- Ürün bozuksa veya gözle görülür bir hasarı varsa, ürünü çalıştırmayın.
- Her kullanımdan sonra ürünün kapalı olduğunu kontrol edin.

Elektrik güvenliğı

- Ürün arızalı ise yetkili servis tarafından onarılmadan çalıştırılmamalıdır! Elektrik çarpma tehlikesi vardır!
- Ürünü, "Teknik özellikler" tablosundaki değerlere uygun bir sigorta tarafından korunan topraklı bir prize/hatta bağlayın. Transformatörlü ya da transformatörsüz

- kullanımda, topraklama tesisatını ehliyetli bir elektrikçiye yaptırmayı ihmal etmeyin. Ürünün, yerel yönetmeliklere uygun topraklama yapılmadan kullanılması halinde ortaya çıkacak zararlardan firmamız sorumlu olmayacaktır.
- Ürünü, üzerine su püskürterek veya su dökerek kesinlikle yıkamayın! Elektrik çarpma tehlikesi vardır!
 - Kurulum, bakım, temizlik ve tamir işlemleri sırasında ürünün fişini prizden çekin.
 - Eğer bağlantı kablosu hasarlıysa tehlikeyi engellemek amacıyla üretici, satış sonrası servis veya benzer derecede yetkin, sertifikalı bir kişi (tercihen elektrik teknisyeni) ya da ithalatçı firmanın tarif edeceği bir kişi tarafından kablo değiştirilmelidir.
 - Ürün, şebeke bağlantısı tamamen kesilebilecek bir şekilde monte edilmelidir. Ayırma işlemi, inşaat yönetmelikleri uyarınca bir şalterle veya sabit elektrik tesisatına bağlanmış entegre bir sigortayla gerçekleştirilmelidir.

- Elektrikli cihazlar ve sistemler üzerinde yapılacak her türlü çalışma, yetkili ve ehliyetli kişiler tarafından gerçekleştirilmelidir.
- Herhangi bir hasar durumunda, ürünü kapatın ve elektrik bağlantısını kesin. Bunun için, evinizin sigortasını kapatın.
- Sigorta akımının ürün akımıyla uyumlu olduğundan emin olun.

Ürün güvenliği

- **UYARI:** Ürün çalışırken açıktaki kısımları sıcak olacaktır. Ürüne ve ısıtıcı elemanlara dokunmayın. 8 yaşından küçük çocuklar, yakınlarında yetişkin biri olmaksızın ürüne yaklaştırılmamalıdır.
- İlaç alımı ve/veya alkol kullanımı gibi, muhakeme yeteneğinizi etkileyebilecek durumlarda ürünü kullanmayın.
- Yemeklerinizde alkol kullanırken dikkatli olun. Alkol, yüksek sıcaklıkta buharlaşır ve sıcak yüzeylerle temas ettiğinde alev alarak yangın çıkmasına neden olabilir.

- Ürünün çalışırken kenarları sıcak olacağı için yakınına yanıcı maddeler koymayın.
- Tüm havalandırma kanallarının etrafını açık tutun.
- Elektrik çarpmasına yol açabileceğinden, ürünü buharlı temizleyicilerle temizlemeyin.
- **UYARI:** Katı veya sıvı yağlı pişirmelerde ocak başından ayrılmak tehlikelidir ve yangına neden olabilir. Yangını ASLA su ile söndürmeye çalışmayın; ürünün elektrik bağlantısını kesin ve sonra alevleri bir kapak ya da yangın örtüsü (v.b) ile örtün.
- **DİKKAT:** Pişirme işleminin gözetlenmesi gerekir. Kısa süreli pişirme işlemleri sürekli olarak gözetlenmelidir.
- **UYARI:** Yangın tehlikesi: Ocak üzerine saklamak amaçlı malzeme koymayın.
- **UYARI:** Ocak yüzeyi çatlamışsa, elektrik çarpması riskini önlemek için ürünün elektrik bağlantısını kesin.
- Ocak gözü camının kırılması durumunda: Tüm gözleri ve elektrikli ısıtıcı ekipmanları derhal kapatın ve ürünün güç kaynağıyla bağlantısını kesin.

- Ürün yüzeyine dokunmayın. Ürünü kullanmayın.
 - Bu ürün uzaktan kumanda veya harici bir saatle kullanıma uygun değildir.
 - Ocak yüzeyi ve nemden kaynaklanan buhar basıncı, tencerenin kaymasına ya da hoplamasına sebep olabilir. Bu nedenle tencere altının ve ocak yüzeyinin her zaman kuru olmasına dikkat edin.
 - **UYARI:** Yanlızca ürünün üreticisi tarafından tasarlanan ya da üretici tarafından belirlenmiş standartlarda üretilen ocak koruma muhafazası kullanın. Uygunsuz ocak koruma muhafazası kazalara neden olabilir.
- Ürünün yanma güvenirligi için;
- Ark oluşturmaması için, ürün fişinin prize iyice sabitlendiğinden emin olun.
 - Orijinal kablo dışında kesik veya hasarlı kablo veya ara kablo kullanmayın.
 - Ürün fişinin takıldığı prizde sıvı veya nem olmamasına dikkat edin.

Kullanım amacı

- Bu ürün evde kullanılmak üzere tasarlanmıştır. Ticari

amaçlarla kullanımına izin verilmemektedir.

- **DİKKAT:** Bu ürün sadece pişirme amaçlı kullanılmalıdır. Odayı ısıtmak gibi farklı amaçlar için kullanılmamalıdır.
- Üretici, hatalı kullanım veya taşıma sırasında oluşan herhangi bir zarardan dolayı sorumluluk kabul etmez.
- Satın almış olduğunuz ürünün kullanım ömrü 10 yıldır. Bu, ürünün tanımlandığı şekilde çalışabilmesi için üreticinin gerekli yedek parçaları bulundurma süresidir.

Çocuklar için güvenlik

- **UYARI:** Kullanımı sırasında, ürünün ulaşılabilen yüzeyleri sıcaktır. Çocukları üründen uzak tutun.
- Ambalaj malzemeleri çocuklar için tehlikelidir. Ambalaj malzemelerini çocukların ulaşamayacağı bir yerde saklayın.
- Elektrikli ürünler, çocuklar için tehlikelidir. Ürün çalışırken çocukları üründen uzak tutun ve ürünle oynamalarına izin vermeyin.
- Ürünün üzerine çocukların ulaşabilecekleri nesnelere koymayın.

AEEE Yönetmeliğine Uyum ve Atık ürünün elden çıkarılması

- Bu ürün, T.C. Çevre ve Şehircilik Bakanlığı tarafından yayımlanan "Atık Elektrikli ve Elektronik Eşyaların Kontrolü Yönetmeliği"nde belirtilen zararlı ve yasaklı maddeleri içermez. AEEE Yönetmeliğine uygundur.



- Bu ürün, geri dönüşümlü ve tekrar kullanılabilir nitelikteki yüksek kaliteli parça ve malzemelerden üretilmiştir. Bu nedenle, ürünü, hizmet ömrünün sonunda evsel veya diğer atıklarla birlikte atmayın. Elektrikli ve elektronik cihazların geri dönüşümü için bir toplama noktasına götürün. Bu toplama noktalarını bölgenizdeki yerel yönetime sorun. Kullanılmış ürünleri geri kazanıma vererek çevrenin ve doğal kaynakların korunmasına yardımcı olun. Ürünü atmadan önce çocukların güvenliği için elektrik fişini kesin ve yükleme kapağının kilit mekanizmasını çalışmaz duruma getirin.

Ambalaj bilgisi

- Ürünün ambalajı, Ulusal Mevzuatımız gereği geri dönüştürülebilir malzemelerden üretilmiştir. Ambalaj atığını evsel veya diğer atıklarla birlikte atmayın, yerel otoritenin belirttiği ambalaj toplama noktalarına atın.

Gelecekteki taşıma işlemleri

- Ürünün orijinal kutusunu saklayın ve ürünü bu kutunun içinde taşıyın. Kutu üzerindeki talimatlara uyun. Orijinal karton yoksa, ürünü balon kabarcıklı ambalaj malzemesiyle veya kalın bir mukavayla sarın ve sıkıca bantlayın.
- **i** Taşıma sırasında meydana gelmiş olabilecek her türlü hasara karşı ürünün genel görüntüsünü kontrol edin.

2 Ürününüz

Genel görünüm

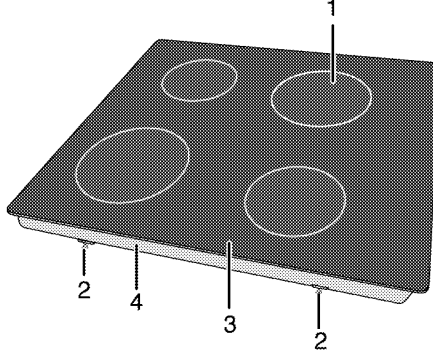

- 1 Camsız seramik ocak gözü
2 Montaj kelepçesi
3 Bek tablası
4 Alt muhafaza

Teknik özellikler

Voltaj/frekans	220-240 V~/380-415 V 2N~; 50 Hz
Toplam elektrik gücü	6,8 kW
Kablo tipi/kesiti	min.H05V2V2-F 3 x 2,5 mm ²
Dış boyutlar (yükseklik/genişlik/derinlik)	55 mm/580 mm/510 mm (Montaj yayları ve sızdırmazlık contası ürüne takılı şekilde gelen modellerde genişlik ve derinlik ölçülerini bu ölçülerden 10 mm fazlası olarak dikkate alın.)
Kurulum boyutları (genişlik/derinlik)	560 (+2) mm/490 (+2) mm
Ocak gözleri	
Sol ön	Camsız seramik ocak gözü
Boyut	210 mm
Güç	2300 W
Sol arka	Camsız seramik ocak gözü
Boyut	140 mm
Güç	1200 W
Sağ arka	Camsız seramik ocak gözü
Boyut	180 mm
Güç	1800 W
Sağ ön	Camsız seramik ocak gözü
Boyut	160 mm
Güç	1500 W

OV 643 T : Siyah / OV 6024 B : Beyaz renkli modelidir.

i Ürün kalitesini artırmak için önceden haber verilmeksizin teknik özelliklerde değişiklik yapılabilir.

i Kılavuzda yer alan şekiller şematik olup ürününüzle bire bir uyum içinde olmayabilir.

i Ürünün üzerinde bulunan işaretlemelerde veya ürünle birlikte verilen diğer basılı dokümanlarda beyan edilen değerler, ilgili standartlara göre laboratuvar ortamında elde edilen değerlerdir. Bu değerler, ürünün kullanım ve ortam şartlarına göre değişebilir.

3 Kurulum

Ürünün kurulumu için size en yakın Yetkili Servise başvurun. Ürünü kullanıma hazır duruma getirmek için Yetkili Servisi çağırmadan önce, elektrik ve/veya gaz tesisatının uygun olduğundan emin olun. Değilse ehliyetli bir elektrikçi ve tesisatçı çağırarak gerekli düzenlemeleri yaptırın. Yetkili olmayan kişiler tarafından yapılan işlemler nedeniyle doğabilecek zararlardan üretici firma sorumlu tutulamaz ve ürünün garantisi geçersiz olur.

i Ürünün yerleştirileceği yerin ve ayrıca elektrik tesisatının hazırlanması müşteriye aittir.

! Ürünün kurulumunda, elektrik ve/veya gazla ilgili yerel standartlarda belirtilen kurallara uyulmalıdır.

! Ürünü kurmadan önce üzerinde herhangi bir hasar olup olmadığını kontrol edin. Ürün hasarlıysa kurulumunu yaptırmayın. Hasarlı ürünler güvenliğinizi için tehlike oluşturur.

Kurulum için doğru yer

Ürün, piyasadaki temin edilen mutfak tezgahlarına monte edilebilecek şekilde

tasarlanmıştır. Ürünle mutfak duvarları ve mobilyası arasında güvenli bir mesafe bırakılmalıdır. Uygun boşluklar için şekle bakın, (değerler mm cinsindedir).

- Ürün, herhangi bir kabine konulmaksızın, her iki yan duvarında da, herhangi bir destek bulunmaksızın kullanıma uygundur. Ocak yüzeyi üzerinde 750 mm mesafe bırakılmalıdır.
- (*) Cihazınızın üzerine davlumbaz/aspirator kurulacak ise, montaj yüksekliği için davlumbaz/aspirator üreticisinin tavsiyesine uyunuz. Davlumbaz kılavuzunda herhangi bir boyut belirtilmemişse bu yükseklik en az 650 mm olmalıdır.
- Ambalaj malzemelerini ve taşıma kilitlerini çıkarın.
- Kullanılan yüzeyler, sentetik laminatlar ve yapıştırıcılar ısıya dayanıklı olmalıdır (minimum 100°C).
- Tezgah yatay olarak düz olmalı ve sabitlenmelidir..
- Ocağın tezgahın üzerinde yerleştirileceği boşluk, ocak kurulum boyutlarına göre kesilmelidir.

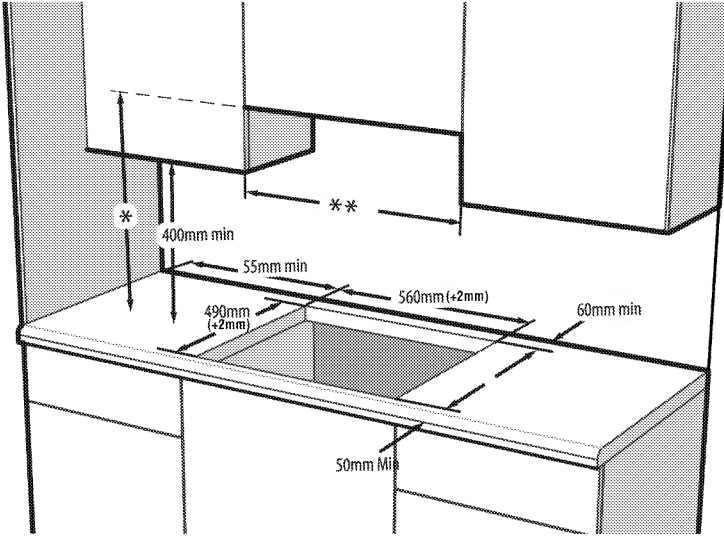

- * Davlumbazın kullanma kılavuzunda tavsiye edildiği üzere davlumbaza minimum yükseklik. Eğer davlumbazın kullanma kılavuzunda belirtilmemişse bu yükseklik min.650 mm olmalıdır.
- ** Dolaplar arası minimum mesafe, ocağın genişliğine eşit olmalıdır

Kurulum ve bağlantılar

- Ürünün kurulumunda, elektrik veya gaz ile ilgili yerel standartlarda belirtilen kurallara uyulmalıdır.

i Ocağı keskin köşeli ve kenarlı yerlere koymayın. Camı seramik yüzeyin kırılma riski vardır!

Elektrik bağlantısı

Ürünü, "Teknik özellikler" tablosunda belirtildiği üzere uygun kapasiteye sahip minyatür bir devre kesiciyle (sigorta) korunan topraklı bir prize/hatta bağlayın. Ürünü trafolu veya trafosuz şekilde kullanmadan önce topraklama işlemini kalifiye bir elektrik teknisyenine yaptırın. Şirketimiz, ürünün yerel düzenlemeler uyarınca toprak tesisatıyla kullanılması şartına uyulmamasından kaynaklanan

hasarların sorumluluğunu kabul etmemektedir.

! Ürünün şebeke elektrigiğine bağlantısı yalnızca yetkili ve ehliyetli bir kişi tarafından yapılabilir ve ürünün garantisi yalnızca doğru kurulumdan sonra başlar. Yetkili olmayan kişiler tarafından yapılan işlemler nedeniyle doğabilecek zararlardan üretici firma sorumlu tutulamaz.

! Elektrik kablosu ezilmemeli, katlanmamalı, sıkıştırılmamalı veya ürünün sıcak parçalarına temas etmemelidir. Eğer elektrik kablosu hasarlanırsa, ehliyetli bir elektrikçi tarafından değiştirilmelidir.

- Bağlantı ulusal yönetmeliklerle uyumlu olmalıdır.
- Şebeke besleme verileri, ürünün tip etiketinde belirtilen verilerle aynı olmalıdır. Tip etiketi, ürünün arka muhafazasındadır.
- Ürünün bağlantı kablosu "Teknik özellikler" bölümünde belirtilen değerlerle uyumlu olmalıdır.

! Elektrik tesisatı üzerinde herhangi bir çalışmaya başlamadan önce ürünün elektrik bağlantısını kesin. Elektrik çarpması tehlikesi vardır.

Elektrik kablosunun bağlanması

i Kablolama yaparken ulusal/yerel elektrik düzenlemelerine uymalı ve firna uygun priz çıkışı/hat ve fiş kullanmalısınız. Ürünün güç sınırlarının, fiş ve priz çıkışının/hattın akım taşıma kapasitesini aşması durumunda, ürünün fiş ve priz çıkışı/hat kullanmadan direkt olarak sabit elektrik tesisatına bağlamalısınız.

1. Şebeke beslemesinde tüm kutupların ayrılması mümkün değilse, en az 3 mm kontak mesafesine sahip bir ayırma ünitesi (sigorta, hat emniyet şalteri, kontaktör) bağlanmalı ve bu ayırma ünitesinin tüm kutupları IEE yönergelerine göre ürüne bitişik olmalıdır (üzerinde olmamalıdır). Bu talimata uyulmaması, çalışmayla ilgili sorunlara ve ürün garantisinin geçersiz hale gelmesine neden olabilir.

Artık akım devre kesicisi ile ilave koruma sağlanması tavsiye edilir.

Ürününüzle birlikte bir kablo verilmiştir:

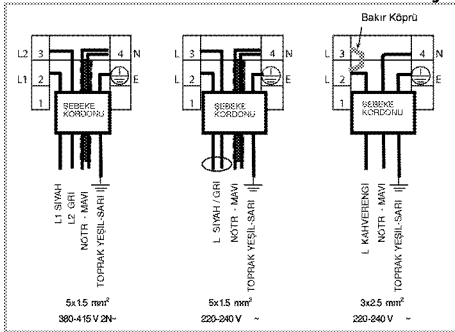

2. Tek fazlı bağlantı için, kabloları aşağıda belirtildiği gibi bağlayın:

- Kahverengi/Siyah kablo = L (Faz)
- Mavi/Gri kablo = N (Nötr)

- Yeşil/sarı kablo = (E) (Topraklama)
 - » veya
 - Gri/Siyah kablo = L (Faz)
 - Mavi/Kahverengi kablo = N (Nötr)
 - Yeşil/sarı kablo = (E) (Topraklama)
3. İki fazlı bağlantı için, kabloları aşağıda belirtildiği gibi bağlayın:
- Kahverengi kablo = L1 veya L2 (Faz 1 veya Faz 2)
 - Siyah kablo = L2 veya L1 (Faz 2 veya Faz 1)
 - Mavi/Gri kablo = N (Nötr)
 - Yeşil/sarı kablo = (E) (Topraklama)
 - » veya
 - Siyah kablo = L1 (Faz 1)
 - Gri kablo = L2 (Faz 2)
 - Mavi/Kahverengi kablo = N (Nötr)
 - Yeşil/sarı kablo = (E) (Topraklama)

Ürünün yerine monte edilmesi

1. Ocağı ters çevirerek düz bir zemine koyun.
2. Ocağın montajı sırasında ambalajla birlikte verilen sızdırmazlık contasını, cam dış kenarından 1-2 mm içeride olacak şekilde aşağıdaki resimde gösterildiği gibi ocağın etrafına yapıştırın.

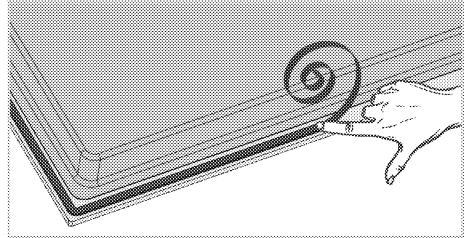

3. Montaj yaylarını, şekilde gösterildiği gibi alt muhafazadaki deliklerden geçirip vidalayarak ocağa sabitleyin.

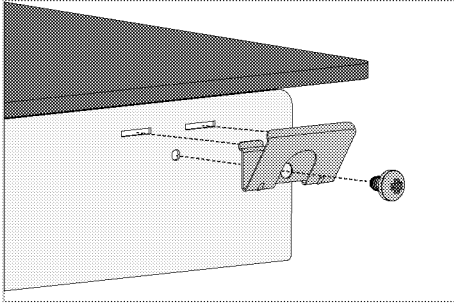

i Bazı modellerde, montaj yayları ürününüze montajlı bir şekilde üretilmiş olabilir.

i Ürününüzde bulunan montaj yay adeti ürün modeline göre değişmektedir.

4. Ocağı tekrar çevirerek tezgaha hizalayın ve yerleştirin.

5. Ocak tezgaha yerleştirildiğinde yaylar yardımıyla tezgaha yerleşip, ürününüz kolaylıkla sabitlenecektir. Bu yaylarla yapılan montajın yeterli gelmediği durumlarda, iki adet montaj kelepçesini aşağıdaki şekilde ürünün ön tarafına bağlayabilirsiniz.

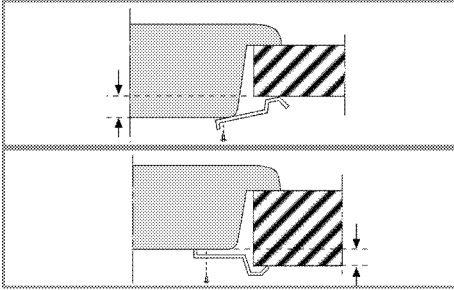

i Ocağı bir dolabın üzerine monte ederken, şekilde gösterildiği gibi dolapla ocak arasını ayırmak için bir raf monte edilmelidir. Bir ankastre fırının üzerine monte ediliyorsa buna gerek yoktur.

Örneğin, bir çekmecenin üzerine monte edilmesi nedeniyle ürünün alt tarafına dokunulabiliyorsa, bu kısmın ahşap bir levha ile kaplanması gerekir.

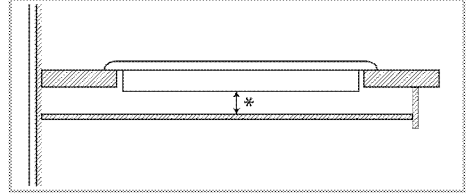

* min. 15 mm

Arka görünüş (bağlantı delikleri)

i Aşağıdaki resimde gösterilen montaj deliklerinin bağlama yerleri şematik olarak gösterilmiştir, ürün modeline bağlı olarak değişebilir. Ürününüzde bulunan montaj deliklerine göre montajı yapın.

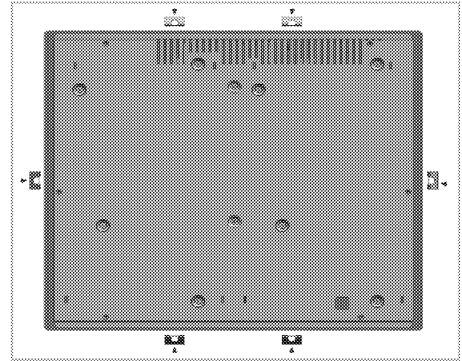

! Farklı deliklere bağlantı yapılması, gaz ve elektrik sistemine zarar verebileceğinden güvenlik açısından sakıncalıdır.



Ocak içerisinde gazlı ve elektrikli komponentler bulunmaktadır. Bu nedenle ocak, sadece kılavuzda gösterilen bağlantı deliklerinden, sadece ürünle birlikte verilen bağlantı elemanı ve vida kullanarak kılavuzda gösterilen şekilde tezgaha sabitlenmelidir. Aksi durum can ve mal güvenliği açısından tehlikelidir.



Ürününüzde bulunan montaj yay adeti ürün modeline göre değişmektedir.

Kolay montaj : Bazı modellerde montaj yayları ve sızdırmazlık contası ürüne takılı şekilde gelir. Bu modeller için kılavuzda anlatılan montaj yayları ve braket montaj anlatımlarını dikkate almayın. Aşağıdaki şekilde gösterildiği gibi ürününüzü direkt olarak ürünün yerleştirileceği boşluğa yerleştirin. Bu modeller için kullanma kılavuzunda yazılı olan genişlik ve derinlik ölçülerini 10 mm fazlası olarak dikkate alın.

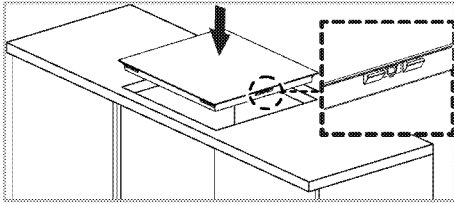

Son kontrol

1. Ürünü çalıştırın.
2. Fonksiyonları kontrol edin.

4 Ön hazırlık

Enerji tasarrufu için yapılması gerekenler

Aşağıdaki bilgiler, ürününüzü, ekolojik bir şekilde ve enerji tasarrufu sağlayarak kullanmanıza yardımcı olacaktır:

- Dondurulmuş yiyecekleri pişirmeden önce çözdürün.
- Pişirme için kapaklı tencereleri/tavaları kullanın. Kapak yoksa, enerji tüketimi dört kat artabilir.
- Kullanılan tencere tabanının büyüklüğüne uygun olan ocak gözünü tercih edin. Daima yemekleriniz için doğru boyda tencere seçin. Büyük kaplar için gereğinden fazla enerjiye ihtiyaç vardır.
- Elektrikli ocakta pişirme yapılırken düz tabanlı tencereler kullanmaya özen gösterin.
Kalın tabanlı kaplar daha iyi ısı iletkenliği sağlar. 1/3'e kadar elektrik tasarrufu sağlayabilirsiniz.
- Kap ve tencereler elektrikli ocak gözleriyle uyumlu olmalıdır. Kap veya

tencerenin tabanı elektrikli ocak gözünden küçük olmamalıdır.

- Ocak gözlerini ve tencere tabanlarını temiz tutun. Kir, seramik ocak gözü ile tencere tabanı arasındaki ısı aktarımını azaltır.
- Uzun süreli pişirmelerde ocak gözünü pişirme bitiş saatinden 5 ila 10 dakika önce kapatın. Artık ısıyı kullanarak %20'ye kadar elektrik tasarrufu sağlayabilirsiniz.

İlk kullanım İlk temizlik

- Bazı deterjanlar veya temizleme maddeleri yüzeye zarar verebilir. Temizlik sırasında aşındırıcı deterjanları, temizleme tozları, temizleme kremleri ya da keskin nesnelere kullanmayın.

1. Tüm ambalaj malzemelerini çıkarın.
2. Ürünün yüzeylerini ıslak bez veya süngerle silin ve bir bezle kurulayın.

5 Ocağın kullanılması

Pişirme hakkında genel bilgiler



Tavaya asla üçte birinden fazla yağ doldurmayın. Yağları kızdırırken başından ayrılmayın. Aşırı kızgın yağlar yangın tehlikesi taşımaktadır. **Olası bir yangını asla suyla söndürmeyi denemeyin!** Yağ alev aldığı anda, bir yangın battaniyesi yada ıslak bir bezle örtün. Güvenli olması halinde ocağı kapatın ve itfaiyeyi arayın.

- Yiyecekleri kızartmadan önce mutlaka iyice kurutun ve kızgın yağın içine yavaşça koyun. Donmuş yiyecekleri kızartmadan önce çözümlerini sağlayın.
- Yağ kızdırırken kullandığınız kabın kapağını açık tutun.
- Tencere ve tavaları, saplarının ısınmaması için sapları ocakların üzerine gelmeyecek şekilde yerleştirin. Ocak üzerinde, dengesiz ve kolay devrilebilen kaplar kullanmayın.
- Açık ocak gözlerine, kap ve tencereleri boş halde koymayın. Zarar görebilirler.
- Kap ve tencere olmadan ocak gözlerini çalıştırırsanız ürüne zarar vermiş olursunuz. Her kullanımınızdan sonra ocak gözlerini kapatın.
- Sıcak olabileceği için, alüminyum ve plastik kapları ürünün üzerine koymayın. Yüzey üzerinde erimiş bu tür maddeleri vakit geçirmeden temizleyin. Bu kaplar yiyecek saklanmak için de kullanılmamalıdır.
- Sadece düz tabanlı tencere veya kaplar kullanın.

- Tencere veya tavalara uygun miktarda yiyecek koyun. Bu sayede yemeklerin taşmasını önleyerek gereksiz yere temizlik yapmak durumunda kalmazsınız. Tencere veya tava kapaklarını ocak gözlerinin üzerine koymayın. Tencereleri, ocak gözlerini ortalayacak şekilde yerleştirin. Tencereyi başka bir ocak gözüne koymak istediğinizde, kaydırmak yerine kaldırarak istediğiniz ocak gözünün üzerine koyun.

Camsı seramik yüzeyli ocaklarla ilgili ipuçları

- Camsı seramik yüzey (Vitroseramik) ısı geçirmezdir ve büyük sıcaklık farklılıklarından etkilenmez.
- Camsı seramik yüzeyi, üzerine birşey koyabileceğiniz ya da üzerinde kesme yapacağınız bir yüzey olarak kullanmayın.
- Sadece işlenmiş tabanlı tencereleri ya da tavaları kullanın. Keskin kenarlar yüzey üzerinde çizikler oluşturur.
- Alüminyum kaplar ve tencereler kullanmayın. Alüminyum ocak yüzeyini bozar.

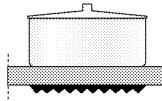
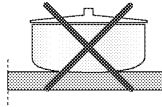
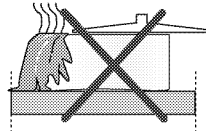

Sıçramalar ocak yüzeyine hasar verebilir ve yangına neden olabilir. İçbükey ya da dışbükey tabanlı kapları kullanmayın. Sadece düzgün tabanlı tencereleri ya da tavaları kullanın. Bunlar daha kolay ısı transferi sağlar.

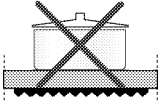

Tencere çapı çok küçükse, enerji israf edilmiş olur.

Ocakların kullanılması

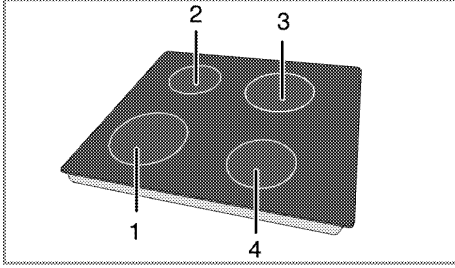

- 1 Camlı seramik ocak gözü 21-23 cm
- 2 Camlı seramik ocak gözü 14-16 cm
- 3 Camlı seramik ocak gözü 18-20 cm
- 4 Camlı seramik ocak gözü 16-18 cm çapındaki tencereler için uygundur.



Ocağın üzerine herhangi bir nesnenin düşmesine izin vermeyin. Tuzluk gibi küçük nesnelere bile ocağa zarar verebilir. Çatlamış ocakları kullanmayın. Bu çatlaklardan içeriye su sızarak kısa devreye neden olabilir. Yüzeyin herhangi bir şekilde hasar görmüş olması halinde (örneğin gözle görülür çatlaklar), elektrik çarpması riskini azaltmak için ürünü derhal kapatın.



Hızlı ısınan seramik ocaklar, açıldığında parlak bir ışık verir. Parlak ışığa direkt bakmayın.

Kontrol paneli

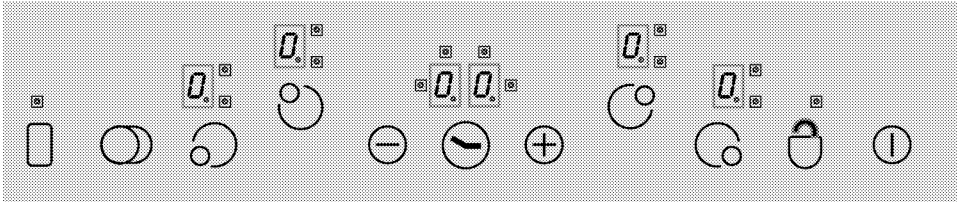

Özellikler

- ⓘ Ana düğme - AÇ/KAPA Tuşu
- 🔒 *Tuş kilidi
- ⊕ Isı ayarlama/Zamanlayıcı artırma
- ⊖ Isı ayarlama/Zamanlayıcı azaltma
- 🔁 ** İkili/üçlü bölüm-Seçme Tuşu
- 🕒 * Zamanlayıcıyı etkinleştir/devreden çıkar
- 📺 ** Isıtma bölümünü etkinleştir/devreden çıkar



Ocak gözü (pişirme bölümü) Seçim kumandaları



Ocak gözü ekranı (ısı ayarı 0 ... 9)

İkili/üçlü bölümün çalıştığını gösteren LED (Ocak gözü ekranı)

* Zamanlayıcı ekranı (4 farklı ocak gözü için 4 LED atanmıştır)

i Bu ürüne dokunmatik kumanda ünitesi üzerinden kumanda edilir. Dokunmatik kumanda ünitenizde bir zamanlayıcı varsa, yapılan her işlem sesli bir sinyal ile onaylanır.

i Kumanda panolarını daima temiz ve kuru tutun. Nem ve kir fonksiyonlar da soruna yol açabilir.

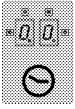

(*) Ocağınız zamanlayıcı ile donatılmışsa.

**



Ocağınız bu fonksiyonlarla donatılmışsa

saatli modellerde

Grafikler ve şekiller yalnızca açıklama amaçlıdır. Gerçek görüntü veya fonksiyonlar farklı olabilir.

Ocağın açılması

Kumanda panosundaki "0" tuşuna en az 1 saniye süreyle dokununuz. Ocak gözü ekranları yanar. Ocak şimdi kullanıma hazırdır. Sonraki 10 saniye içerisinde farklı ocak gözlerini açabilirsiniz (seçebilirsiniz). Ana düğmeyi "0" çalıştırırken, diğer kumandaların çalışmasına izin verilmez.

Tüm ocak gözü ekranlarında "0" ve ilgili tüm ondalık noktalar yanıp söner.

10 saniye içerisinde herhangi bir işlem yapılmazsa, ocak otomatik olarak bekleme (Standby) moduna döner.

Ana düğmeye "0" 2 saniyeden daha uzun süre basılacak olursa, ocak kapanır ve yine Standby moduna döner.

Ocak Gözlerinin Seçilmesi (Pisirme Bölümü)

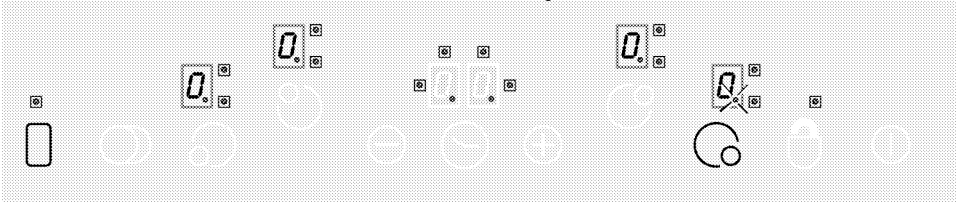

1. Ocağı açın.
2. İstedığınız ocak gözünü yakmak için ocak gözü seçim kumandalarından birine dokununuz. Ocak gözünün seçilmesinden sonra, ilgili ocak gözünün ekranında "0" ondalık noktası yanıp söner.

10 saniye içerisinde herhangi bir işlem yapılmazsa, ocak otomatik olarak Standby moduna döner.

3. "+" ya da "-" tuşlarına dokunarak ısı düzeyini "1" ile "9" veya "9" ile "1" arasında ayarlayın. "+" ve "-" tuşları bir tekrarlama fonksiyonu ile donatılmıştır. Bu tuşlardan herhangi birine uzunca bir süre

dokunacak olursanız, ısı düzeyi her 0,4 saniyede bir devamlı şekilde artacak ya da azalacaktır.

"+" tuşuyla başlayacak olursanız, ekranda "1" görünür. "-" tuşuyla başlayacak olursanız, ekran ayarlanan değeri gösterir (ör., yarım saniye "A" ve yarım saniye "9"). Bu, Hızlı Isıtmanın çalıştığı anlamına gelir.

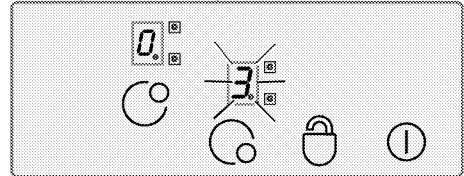

Ocađınız aşırı ısındıđında;

- Aktif pişirme bölgeleri 7. seviyeden daha yüksek bir değere ayarlanmışsa, ocak aktif pişirme alanlarının seviyesini 7. seviyeye indirir ve pişirme alanları bu seviyeden daha yüksek bir seviyeye ayarlanamaz.
- Aşırı ısınma devam ederse; ocak gözü 5. kademedeki yüksek seviyeye ayarlanmışsa ocak çalışma seviyesini 5. seviyeye düşürür ve bu seviyeden daha yüksek bir seviyede ocak gözü çalıştırılmasına izin verilmez.

Ocađınız aşırı ısınrsa koruma amaçlı kendini kapatabilir ve ocak gözleri çalıştırılmaz.

Hızlı pişirme

Bu fonksiyon pişirmeyi kolaylaştırır. Hızlı Isıtma etkinse, ocak gözü belirli bir süre azami güçle çalışıyor olacaktır (bkz. Tablo-1). Hızlı ısıtma süresi seçilen ısı düzeyine bağlıdır. Bu, ocak gözü ekranında sırayla yanıp sönen bir "A" ve ayarlanan ısı değeri ile gösterilir (ör., yarım saniye "A", yarım saniye "9") Hızlı ısıtma süresi sona erince, ocak kısılacak ve seçtiđiniz ısı değeri devamlı olarak gösterilecektir.

Tüm ocak gözleri Hızlı Isıtma fonksiyonu ile donatılmıştır.

Hızlı Isıtma Özelliđinin Açılması:

1. Ocađı açın.
2. Ocak gözü seçme tuşlarına dokunarak istediđiniz ocak gözünü seçin.
3. "⊖" tuşunu kullanarak ocak gözü ısı değerini "9" olarak seçin. Isı ayarını yaptıktan sonra, ekranda sırayla "9" ve "A" görüntülenecektir. Bu, şimdi ısı değeri olarak "9" ile Hızlı Isıtma özelliđinin etkinleştirilmiş olduđu anlamına gelir.

i Ocađınızda aşırı ısınma meydana gelirse hızlı ısıtma özelliđi ayarlanamayabilir.

4. Daha sonra, 10 saniye içerisinde "⊖" tuşunu kullanarak turbo Isıtma süresi sonunda ocađın pişirmeye devam etmesini istediđiniz ısı ayarını yapın. Ocak gözünün "⊕" veya "⊖" tuşlarına dokunularak "1" ile "9" arasındaki ısı ayarı kullanılabilir (6 seviyesini seçtiđinizi düşünelim).
5. Hızlı ısıtma pişirme esnasında ekranda dönüşümlü olarak "A" ve "6" gösterilir (ör., turbo ısıtma süresi sonunda "6" süreli olarak gösterilecektir).

Hızlı Isıtma Özelliđinin Kapatılması:

- Hızlı Isıtma fonksiyonu ısı ayarı "0" oluncaya kadar "⊖" tuşuna dokunarak erkenden kapatılabilir.
- Hızlı Isıtmanın alt seçimi olarak ısı ayarı "9" seçilecekse ve herhangi bir düşük ısı seçilmemişse, ekrandaki yanıp sönmeye 10 saniye sonra sona erer. Hızlı ısıtma artık etkin değildir.

Ocađı kapatın.

Ana düğmeye "⓪" 2 saniyeden daha uzun süre basılacak olursa, ocak kapanır ve yine Standby moduna döner. Ocak kapatıldıđı zaman kullanılabilir artık ısı mevcutsa, bu, ilgili ocak gözünün ekranında devamlı olarak yanan "H" ile gösterilir.

Ayrı Ayrı Ocak Gözlerinin Kapatılması:

Seçili bir ocak gözü 3 farklı şekilde kapatılabilir:

1. "⊕" ve "⊖" tuşlarına aynı anda dokunarak
2. "⊖" tuşuna dokunarak ısı ayarını "0" yapmak suretiyle
3. İlgili ocak gözü için zamanlayıcı kapatma fonksiyonunu kullanarak (Zamanlayıcı fonksiyonu varsa)

1. "⊕" ve "⊖" tuşlarına aynı anda dokunulması

"⓪" ocak gözü seçme tuşu ile istenilen ocak gözü seçilmelidir. "H" Ocak gözü

ekranında ondalık nokta görünür. Ocak gözünü kapatmak için "⊕" ve "⊖" tuşlarına aynı anda dokunulmalıdır.

2.İstenilen ocak gözünün "⊖" tuşunu kullanarak ısı ayarının "0" seviyesine düşürülmesi

Ayrıca, ocak gözü ısı ayarı "0" seviyesine düşürülerek de kapatılabilir.

3.İstenilen ocak gözü için zamanlayıcı kapatma fonksiyonunun kullanılması (Zamanlayıcı fonksiyonu varsa)

Süre dolunca, zamanlayıcı, kendisine bağlı ocak gözünü kapatır. Tüm ekranlar "0" ve "00" değerlerini gösterir. İkili/üçlü bölüm ve zamanlayıcı bağlantılı LED'ler kaybolur.

Buna ek olarak, süre dolduğu zaman sesli alarm çalacaktır. Sesli alarmı susturmak için dokunmatik kumanda panosundaki herhangi bir tuşa basmanız gerekir.

İkili ve Üçlü Bölümlerin Açılması**

İkili bölümün açılması:

İkili bölümle donatılmış olan istediğiniz ocak gözünü seçin. İlgili ocak gözünün ondalık noktasının yanıp sönüyor olması gerekir.

Isı ayarı değerini 1-9 arasında ayarladıktan sonra, ocak gözünün ikili

bölümünü etkinleştirmek için "0" tuşuna dokunun.

Aynı anda ilgili ikili bölümün "8" LED'i sürekli olarak yanıp söner. "0" tuşuna ikinci kez dokunulduğunda, ikili bölümün durumu değişir: ikili bölüm açık konumundan ikili bölüm kapalı konumuna geçer ve tekrar geri döner. Genişletme bölümü yalnızca ocak gözünün ana bölümünde "1" ile "9" arasında bir düzey ayarlanmışsa devreye girer.

Üçlü bölümlerin açılması:

Üçlü bölümle donatılmış olan istediğiniz ocak gözünü seçin. İlgili ocak gözünün ondalık noktasının yanıp sönüyor olması gerekir. Isı ayarı değerini 1-9 arasında ayarladıktan sonra, ocak gözünün ikili bölümünü etkinleştirmek için "0" tuşuna dokunun.

Aynı anda ilgili ikili bölümün "8" LED'i sürekli olarak yanar. "0" tuşuna tekrar dokunacak olursanız, üçlü bölüm LED'i "8" yanıp söner ve üçlü bölüm devreye girer.

"0" tuşuna bir kez daha dokunduğunuzda ocak gözünün üçlü bölümü yeniden kapanır. Bu şekilde gerçekleştirilen her işlem ikili/üçlü bölümlerin durumunu değiştirir.

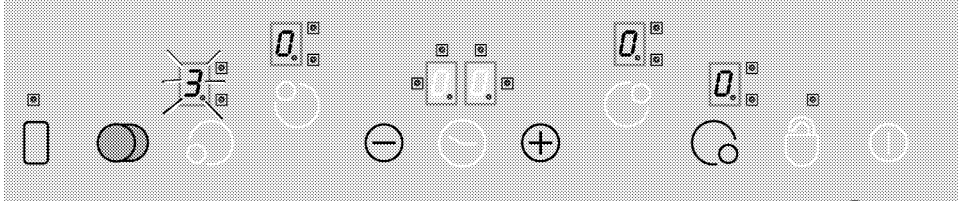

Seçilen ocak gözünün "0" tuşuna dokunularak ikili ve üçlü bölümlerinin etkinleştirilmesi.

Tuş Kilidi * (saatli modellerde)

Dokunmatik Kumandayı kilitlemek için "0" tuşuna 2 saniyeden daha uzun bir süre dokunun. İşlem sesli bir sinyalle

onaylanacaktır. Daha sonra, "0" LED'i yanıp söner ve tüm ocak gözleri kilitletir. Ocak gözleri yalnızca çalışma modunda kilitlelenebilir. Ocak gözleri kilitlemişse, yalnızca ana düğme "0" çalıştırılabilir. "0" LED'i yanıp söner ve bir tuş kilidi modülünü gösterir. Tuşlar kilitletliken

Böylece, alarm zamanlayıcısı etkinleştirilmiş olur.

2. Daha sonra "+" ve "-" tuşlarına dokunarak istediğiniz zaman değerini ayarlayın.
3. Zaman ayarını yaptıktan sonra, zamanlayıcı geri saymaya başlar.

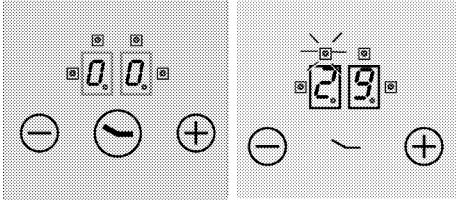

» Süre dolduğu zaman, sesli alarm çalacaktır. Sesli alarmı susturmak için dokunmatik kumanda panosundaki herhangi bir tuşa basmanız gerekir.

Ocak gözü zamanlayıcısı: **Ocak gözü zamanlayıcıları sadece etkinleştirilmiş ocak gözleri için ayarlanabilir.**

1. Önce ocağı açın ve istediğiniz ocak gözünü etkinleştirin. (ocak gözü düzeyi 1 ila 9 arasında ayarlanmalıdır)
2. Alarm zamanlayıcısında olduğu gibi "⊖" tuşuna dokunarak ocak gözü zamanlayıcısını etkinleştirin. Zamanlayıcı ekranında "00" ve "00:00" sağ alt tarafta bir nokta görünür. Böylece, ocak gözü zamanlayıcısı etkinleştirilmiş olur.

3. Ocak gözü zamanlayıcısını etkinleştirmek için "⊖" tuşuna ikinci kez dokunmalısınız. Şimdi zamanlayıcıyı atayabilirsiniz.
4. "+" ve "-" tuşlarına dokunarak istediğiniz zaman değerini ayarlayın.

Ocak zamanlayıcılarını ayarlamak için:

1. İlk ocak gözü zamanlayıcısını etkinleştirdikten sonra, "⊖" tuşuna tekrar dokunun. Kumanda, zamanlayıcıya atanan bir sonraki etkin ocak gözüne doğru saat yönünde

döner. Atama önerisi yanıp sönen "⊖" LED'i ile gösterilir.

2. "+" ve "-" tuşlarına dokunarak istediğiniz zaman değerini ayarlayın.
3. İlk ayarlanan ocak gözünün çalışmakta olan zamanlayıcısı devamlı olarak yanan "⊖" LED'i ile gösterilir.
 - "⊖" tuşuna bir kez daha dokunulduğunda diğer etkin ocak gözleri için daha fazla zamanlayıcı atanabilir.
 - Zamanlayıcı ekranı 10 saniye sonra ilk olarak sona erecek zamana döner.
 - Zamanlayıcı ekranında devamlı yanan LED'ler "00:00" bize geri saymakta olan zamanlayıcıları gösterir.
 - "⊖" tuşunun konumunu değiştirerek ocak gözü zamanlayıcılarının ve yumurta zamanlayıcısının değerlerini ekrana getirebilirsiniz. Yanıp sönen "⊖" Ön sol LED daima yapılmış atamayı gösterir. Eğer herhangi bir LED yanıp sönmüyorsa, zamanlayıcı ekranında yumurta zamanlayıcısının değeri gösterilir.

Zamanlayıcıların iptali:

Önce, zamanlayıcı gösterilinceye kadar "⊖" tuşunun konumunu değiştirerek zamanlayıcıyı ekrana getirmeniz gerekir. Bu değer daha sonra 2 farklı şekilde iptal edilebilir:

- zamanlayıcı ekranında "00" görününceye kadar "⊖" tuşuna dokunmak suretiyle değeri kademeli olarak azaltarak.
- zamanlayıcı ekranında "00" görününceye kadar "+" ve "-" tuşlarına aynı anda yarımşar saniye dokunarak.

Süre dolduğu zaman, sesli alarm çalacaktır. Sesli alarmı susturmak için dokunmatik kumanda panosundaki herhangi bir tuşa basmanız gerekir.

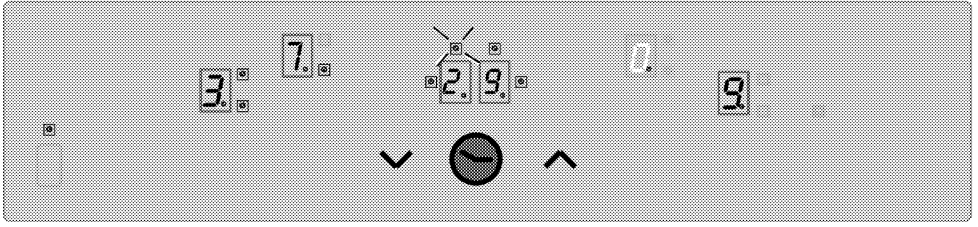

3 numaralı ocak gözü zamanlayıcısının (gösterge LED'i yanıp söner) kalan zaman değerini Zamanlayıcı Ekranına getirin (1 ve 4 numaralı ocak gözlerinin çalışmakta olan zamanlayıcılarının gösterge LED'leri aslında zamanlayıcı ekranında görünmez)

Isıtma gözü fonksiyonu (varsa)

Isıtma bölümü için Isıtma Gözü fonksiyonu, 0 ila 1 arasında ek bir ısı düzeyi seçilerek yiyeceklerin sıcak kalmasının sağlandığı bir fonksiyondur. "0" tuşuna dokunarak Isıtma Gözü fonksiyonunu etkinleştirebilirsiniz.

Daha sonra "0" LED'i yanıp söner. Isıtma bölümünü devreden çıkarmak için "0" tuşuna yeniden dokununuz.

Çalışma süresi sınırlamaları

Ocak kumandasında bir çalışma süresi sınırlaması vardır. Bir veya daha fazla ocak gözü yanılışlıkla kapatılmadan kalmışsa, ocak gözü belirli bir süre sonra otomatik olarak devreden çıkar. (bkz. aşağıdaki Tablo-1). Çalışma süresi sınırı seçilmiş ısı ayarına bağlıdır. Eğer ocak gözüne atanmış bir zamanlayıcı varsa, zamanlayıcı ekranında 10 saniye süreyle "00" görünür (10 saniyeden sonra ise artık ısı göstergesi yanar).

Daha sonra, zamanlayıcı ekranı kapanır. Ocak gözü yukarıda açıklandığı gibi otomatik olarak kapatılmasından sonra, yeniden çalıştırılabilir duruma gelir ve bu ısı ayarı için azami çalışma süresi uygulanır.

Tablo-1: Isı ayar parametreleri; Döngü süresi 47,0 saniye

Isı ayarı	KAPANMA Süresi - saniye	AÇILMA Süresi - saniye	Çalışma süresi sınırlaması - saat	Turbo ısıtıcı süresi - saniye
0	0	0	0	-
1	45,6	1,4	6	60
2	43,6	3,4	6	180
3	41,3	5,7	5	288
4	38,4	8,6	5	390
5	35,9	11,1	4	510
6	33,1	13,9	1,5	150
7	26,2	20,8	1,5	210
8	19,2	27,8	1,5	270
9	0	47,0	1,5	-

Artık Isı Fonksiyonları

Devre dışı bırakılmış bir ocak gözünün ekranında ya da yüzey sıcaklığının 60°C'nin üzerinde olduğu algılanmış herhangi bir ocak için, o ocağın

ekranında bir "H" (artık ısı) simgesi yanar. Artık ısı 60°C'nin altına düşünce ekranda "0" simgesi yanar. Herhangi bir elektrik kesintisi meydana geldikten sonra, ilgili ocak gözündeki

artık ısı elektrik kesintisinden önce 60°C'nin üzerinde ise, artık ısı ekranı yanıp söner. Ekran, azami artık ısı süresi sona erinceye kadar ya da ocak gözü seçilerek etkinleştirilinceye kadar yanıp sönmeye devam eder.

Sensör Kalibrasyonu ve Hata Mesajları

Şebeke gerilimi uygulandıktan sonra ocak kumandası, sensöre, cama ve ortam koşullarına bağlı olarak otomatik kalibrasyon yapar. Kalibrasyon esnasında sensörün cam kısmını herhangi bir şeyle örtmeyin. Ayrıca, ocak kumandası, güneş ışığı, güçlü halojen lambalar, vs. gibi güçlü aydınlatmalara maruz bırakılmamalıdır.

Tablo-2: Hata kodları ve hata kaynakları

Hata nedeni	Ekran
Ortam ışığı çok yüksek	F1
Güdü vuran ışık (floresan lamba)	F2
Algılayıcı parlak bir nesne ile örtülmüş	F3
Güçlü bir şekilde dalgalanan ortam ışığı	F4

Uygulama Örneği:

Aşağıdaki aydınlatma varsa, kalibrasyon sorunsuz gerçekleşir:

Seramik cam ocağın 70 cm yukarılarından reflektörsüz ampulle (100W, mat) aydınlatma. Başarılı bir kalibrasyondan sonra, örneğin reflektörlü halojen spot gibi güçlü (50W) bir aydınlatma altında bile ocağın gerektiği gibi çalışacağı garanti edilir.

Bir hata olması halinde, ortam koşulları başarılı bir kalibrasyona izin verinceye kadar kalibrasyon tekrar edilir. Ocak kumandasının çalıştırılması yalnızca tüm sensörlerin kalibrasyonu başarılı olduğu zaman mümkündür.

Kalibrasyon esnasında ocak üzerindeki tüm nesnelere kaldırmalısınız. Ayrıca, kalibrasyon esnasındaki ortam aydınlatması da çok güçlü olmamalıdır. F1, F2 veya F4 mesajları durumunda, kullanıcının tüm ışık kaynaklarını kapatması veya şebeke hattına ilk bağlantıda kalibrasyon işlemi süresince pencereyi kapaması gerekir. Başarılı kalibrasyon işlemi bittikten sonra, kumanda oldukça yüksek oranda ortam ışığını tolere eder.

Ocak kumandası çalışması sırasında, ortam koşullarındaki değişimlere göre kendisini sürekli olarak uyarlar ve yeniden kalibre eder.



Dokunmatik kumanda aşırı ısınmaya karşı koruma sağlayan bir sensöre sahiptir. Bu sensöre tepki verirken, ilgili ocak gözü devre dışı bırakılır. Hata mesajlarıyla ilgili açıklamalar hakkında daha fazla bilgi edinmek için lütfen tabloya bakın. Bir düğmenin durmaksızın etkinleşmesi durumunda (10 saniyeden daha uzun bir süre), tüm kumanda sistemi devre dışı kalır ve devamlı bir sinyal sesi duyulur.

6 Bakım ve temizlik

Genel temizlik bilgileri

⚠ Genel uyarılar

- Ürünü temizlemeden önce ürünün soğumasını bekleyin. Sıcak yüzeyler yanıklara neden olabilir!
- Deterjanları kesinlikle sıcak yüzeylere direkt uygulamayın. Kalıcı lekeler oluşturabilir.
- Ürün, her kullanımdan sonra iyice temizlenmeli ve kurulanmalıdır. Böylece yiyecek artıkları kolayca temizlenir ve ürün daha sonra tekrar kullanıldığında bu artıkların yanması önlenir. Bu sayede ürünün kullanım ömrü uzar ve sık karşılaşılan sorunlar azalır.
- Temizlik için buharlı temizleme ürünlerini kullanmayın.
- Bazı deterjanlar veya temizleme maddeleri yüzeye zarar verebilir. Temizlik sırasında aşındırıcı deterjanlar, temizleme tozları, temizleme kremleri, kireç çözücüler ya da keskin nesnelere kullanmayın.
- Her kullanımdan sonra yapılan temizlikte özel bir temizleme maddesine gerek yoktur. Ürünü bulaşık deterjanı, ılık su ve yumuşak bir bez ya da sünger kullanarak temizleyip, kuru bir mikrofiber bezle kurulayın.
- Temizlik işleminden sonra kalan sıvıları tamamen sildiğinizden ve pişirme sırasında etrafa sıçrayan yemekleri hemen temizlediğinizden emin olun.
- Ürünün hiçbir parçasını bulaşık makinasında yıkamayın.

Ocaklar için:

- Süt, salça ve yağ gibi asidik kirler ocak üzerinde ve ocak gözü parçalarında kalıcı lekeler oluşturabilir, taşan sıvıları ocağı kapatarak soğuduktan sonra anında temizleyin.

Inoks-paslanmaz yüzeyler

- Inoks-paslanmaz yüzeylerin ve tutamağın temizliğinde asit veya klor içeren temizleme maddeleri kullanmayın.
- Inoks-paslanmaz yüzeyler zaman içinde renk değiştirebilir. Bu normaldir. Her kullanımdan sonra paslanmaz-inoks yüzey için uygun bir deterjan ile temizleyin.
- Sabunlu yumuşak bir bez ve sıvı (çizici olmayan) inoks yüzeylere uygun bir deterjan yardımıyla tek yönde silmeye dikkat ederek temizleyin.
- Cam ve inoks yüzeylerde oluşacak kireç, yağ, nişasta, süt ve protein lekelerini beklemeden hemen temizleyin. Lekeler uzun süre beklerse altında paslanma meydana gelebilir.

Cam yüzeyler

- Cam yüzeyleri temizlerken, sert metal kazıyıcılar ve aşındırıcı temizlik malzemelerini kullanmayın. Cam yüzeye zarar verebilir.
- Bulaşık deterjanı, ılık su ve cam yüzeylere özel mikrofiber bir bez kullanarak temizleyip, yine temiz kuru bir mikrofiber bez ile kurulayın.
- Temizlik sonrasında deterjan kalıntısı var ise soğuk su ile silip, temiz kuru bir mikrofiber bez ile kurulayın. Kalacak deterjan artıkları bir sonraki kullanımda cam yüzeye zarar verebilir.
- Cam yüzey üzerinde kurumuş artıkları hiçbir koşulda tırtıklı bıçaklarla, bulaşık teliyle ya da benzer çizici araçlarla temizlenmemelidir.
- Cam yüzeyde bulunan kalsiyum lekelerini (sarı lekeler) piyasada bulunan kireç gidericilerle, sirke ya da limon suyu gibi kireç sökücü bir maddeyle çıkabilirsiniz.

- Yüzey fazla kirlenmişse, temizleyici maddeyi kirin üzerine bir süngerle sürün ve iyice işlemesi için uzun süre bekleyin. Daha sonra ıslak bir bezle cam yüzeyi temizleyin.
- Cam yüzeyde meydana gelen renk atmaları ve lekeler normal bir durum olup kusur değildir.

Plastik parçalar ve boyalı yüzeyler

- Plastik parçalar ve boyalı yüzeyleri bulaşık deterjanı, ılık su ve yumuşak bir bez ya da sünger kullanarak temizleyip, kuru bir bezle kurulaşın.
- Sert metal kazıyıcılar ve aşındırıcı temizlik malzemelerini kullanmayın. Yüzeylere zarar verebilir.
- Ürün parçalarının birleşim yerlerinin nemli ve deterjanlı kalmamasına dikkat

edin. Aksi takdirde bu birleşim yerlerinde korozyon meydana gelebilir.

Ocağın temizlenmesi

Cam pişirme yüzeyi

Cam pişirme yüzeyinin temizliği için "Genel temizlik bilgileri" bölümünde cam yüzeyler için anlatılan temizleme adımlarını uygulayın. Özel durumlar için aşağıdaki bilgiler doğrultusunda temizliğinizi tamamlayabilirsiniz.

- Koyu krema, nişasta ve şurup gibi şeker esaslı yiyecekler yüzeyin soğumasını beklemeden derhal temizlenmelidir. Aksi takdirde cam ocak yüzeyi kalıcı olarak zarar görebilir.
- Ocağınız sıcakken yapacağınız temizleme işleminde temizleme malzemesi kullanmayın, aksi takdirde kalıcı lekeler oluşabilir.

7 Sorun giderme

Ürün ısınırken ve soğurken metal sesleri geliyor.

- Metal parçalar ısındığı zaman genişerek ses çıkarabilir. >>> *Bu bir arıza değildir.*

Ürün çalışmıyor.

- Sigorta bozuk veya atmış olabilir. >>> *Sigorta kutusundaki sigortaları kontrol edin. Gerekirse, bunları değiştirin veya yeniden devreye sokun.*
- Ürünün fişi (topraklı) prize takılmamış olabilir. >>> *Fişin prize takılıp takılmadığını kontrol edin.*
- Ocak açma/kapama tuşuna basıldığında açılmıyor ise >>> **Fişi çekin ve takmadan önce 20 saniye bekleyin.**



Bu bölümdeki talimatları uygulamanıza rağmen sorunu gideremezseniz ürünü satın aldığınız bayi ya da Yetkili Servise başvurun. Çalışmayan ürünü kendiniz onarmayı asla denemeyin.

Müşteri Hizmetleri

Müşteri Memnuniyeti Politikası

- Müşterilerimizin istek ve önerilerini her kanaldan karşılamaktan mutluluk duyarız.
Kanallarımız:
 - Çağrı Merkezimiz:
0850 210 0 888
(Sabit telefonlardan veya cep telefonlarından alan kodu çevirmeden arayın*)
 - Diğer Numaramız
0216 585 8 888
Çağrı Merkezimiz haftanın 7 günü 24 saat hizmet vermektedir.
Çağrı Merkezimiz ile yaptığımız görüşmeler iletişim hizmeti aldığınız operatör firma tarafından sizin için tanımlanan tarifeye göre ücretlendirilir.
- Sabit veya cep telefonlarınızdan alan kodu tuşlamadan çağrı merkezi numaramızı arayarak ürününüz ile ilgili arzu ettiğiniz hizmeti talep edebilirsiniz.
 - * Whatsapp Numaramız: 0544 444 08 88
 - * Faks Numaramız: 0216 423 2353
 - * Web Adresimiz:
www.arcelik.com.tr
 - * e-posta Adresimiz:
- musteri.hizmetleri@arcelik.com.tr
 - * Sosyal Medya Hesaplarımız:
- <https://www.instagram.com/arcelik/>
- <https://twitter.com/arcelik>
- <https://www.facebook.com/arcelik/>
- <https://www.youtube.com/user/tvarcelik>
 - * Posta Adresimiz:
- Arçelik A.Ş. Karaağaç Caddesi No:2-6, 34445, Sütüce / İSTANBUL
 - * Bayilerimiz,
- <https://www.arcelik.com.tr/arcelik-bayileri>
 - * Yetkili Servislerimiz,
- <https://www.arcelik.com.tr/yetkili-servisler>
- Tüm yetkili servis istasyonu bilgilerimiz, Ticaret Bakanlığı tarafından oluşturulan "Servis Bilgi Sistemi"nde (www.servis.gov.tr) yer almaktadır.
- Yedek parça malzemeleri yetkili servislerimizden temin edilebilir.
- Müşterilerimizden iletilen istek ve önerilerin Arçelik'e ulaştığı bilgisini, müşteri profili ayrımı yapılmaksızın kendilerine 24 saat içinde veririz.
- Müşteri Hizmetleri sürecimiz:
Müşterilerimizin istek ve önerilerini;
 - * İzlenebilir, raporlanabilir, şeffaf ve güvenli tek bir bilgi havuzunda toplarız.
 - * Yasal düzenlemelere uygun, objektif, adil ve gizlilik içinde ele alır ve değerlendiririz.
 - * Bu geri bildirimleri süreçlerimizin daha mükemmel hale getirilmesinde kullanırız.
- Arçelik olarak, mükemmel müşteri deneyimini yaşatmayı ana ilke olarak kabul eder, müşteri odaklı bir yaklaşım benimseriz.
- Bütün süreçlerimizi yönetim sistemi ile entegre ederek birbirini kontrol eden bir yapı geliştirilmesini sağlarız.
Yönetim hedeflerini de bu sistem üzerinden besleriz.

Aşağıdaki önerilere uyanızı rica ederiz.

- Ürününüzü aldığınızda Garanti belgesini Yetkili Satıcınıza onaylattırınız.
- Ürününüzü kullanma kılavuzu esaslarına göre kullanınız.
- Ürününüz ile ilgili hizmet talebiniz olduğunda yukarıdaki telefon numaralarından Çağrı Merkezimize başvurunuz.
- Hizmet için gelen teknisyene "teknisyen kimlik kartı" nı sorunuz.
- İşiniz bittiğinde Yetkili servis teknisyeninden "Hizmet Fişi" istemeyi unutmayınız. Alacağınız "Hizmet Fişi", ilerde ürününüzde meydana gelebilecek herhangi bir sorunda size yarar sağlayacaktır.
- Ürünün kullanım ömrü: 10 yıldır. (Ürünün fonksiyonunu yerine getirebilmesi için gerekli yedek parça bulundurma süresi)

Hizmet talebinin deęerlendirilmesi

1

Müşteri Başvurusu

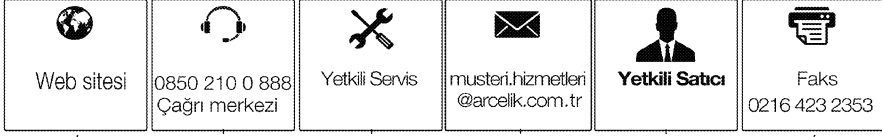

2

Başvuru kaydı

Başvuru Konusu
Müşteri Adı, Soyadı
Müşteri Telefonu
Müşteri Adresi

3

Hizmet talebinin alınması

- Hizmet talebi analizi
- Hizmet hakkında müşterinin bilgilendirilmesi (Keşif,nakliye,montaj,bilgi,onarım,deęişim vb.)
- Hizmet hakkında gerekli işlemin gerçekleştirilmesi

4

Müşteri memnuniyetinin alınması

Memnun

Memnun
deęil

5

Başvuru kaydının kapatılıp, bilgilerin saklanması

Uygun Kullanım ve Garanti ile İlgili Dikkat Edilmesi Gereken Hususlar; Bu kılavuzu okumadan ürününüzü çalıştırmayınız.

Aşağıda belirtilen sorunların giderilmesi ücret karşılığında yapılır. Bu durumlar için garanti şartları uygulanmaz;

- 1) Kullanım hatalarından kaynaklanan hasar ve arızalar,
- 2) Malın tüketiciye tesliminden sonraki yükleme, boşaltma, taşıma vb. sırasında oluşan hasar ve arızalar,
- 3) Malın kullanıldığı yerin elektrik (priz, gerilim, topraklama vb.), su (su basıncı, musluk vb.), doğalgaz, telefon, internet vb. şebekesi ve/veya altyapısı (gider, zemin, ortam vb.) kaynaklı meydana gelen hasar ve arızalar,
- 4) Doğa olayları ve yangın, su baskını vb. kaynaklı meydana gelen hasar ve arızalar,
- 5) Malın tanıtma ve kullanma kılavuzlarında yer alan hususlara aykırı kullanılmasından kaynaklanan hasar ve arızalar,
- 6) Malın, 6502 sayılı Tüketicinin Korunması Hakkındaki Kanununda tarif edilen şekli ile ticari veya mesleki amaçlarla kullanımı durumunda ortaya çıkan hasar ve arızalar,
- 7) Mala yetkisiz kişiler tarafından bakım, onarım veya başka bir nedenle müdahale edilmesi durumlarında mala verilmiş garanti sona erecektir. Garanti uygulaması sırasında değiştirilen malın garanti süresi, satın alınan malın kalan garanti süresi ile sınırlıdır.

Arçelik A.Ş. tarafından üretilmiştir.

Arçelik A.Ş. Karaağaç Caddesi No:2-6, 34445,
Sütlüce / İSTANBUL

Menşei: Türkiye

GARANTİ ŞARTLARI

- 1) Garanti süresi, malın teslim tarihinden itibaren başlar ve 2 yıldır.
- 2) Mala ilişkin tanıma ve kullanma kılavuzunda gösterildiği şekilde kullanılması ve Arçelik A.Ş.'nin yetkili kıldığı servis çalışanları dışındaki şahıslar tarafından bakım, onarım veya başka bir nedenle müdahale edilmemiş olması şartıyla, malın bütün parçaları dahil olmak üzere tamamını; malzeme, işçilik ve üretim hatalarına karşı malın teslim tarihinden itibaren yukarıda belirtilen süre kadar garanti eder.
- 3) Malın ayıplı olduğunun anlaşılması durumunda tüketici, 6502 sayılı Tüketicinin Korunması Hakkında Kanununun 11 inci maddesinde yer alan;
- a- Sözleşmeden dönme,
b- Satış bedelinden indirim isteme,
c- Ücretsiz onarılmasını isteme,
ç- Satılan ayıpsız bir misli ile değiştirilmesini isteme,haklarından birini kullanabilir.
- 4) Tüketicinin bu haklardan ücretsiz onarım hakkını seçmesi durumunda satıcı; işçilik masrafı, değiştirilen parça bedeli ya da başka herhangi bir ad altında hiçbir ücret talep etmeksizin malın onarımını yapmak veya yaptırmakla yükümlüdür. Tüketici ücretsiz onarım hakkını üretici veya ithalatçıya karşı da kullanabilir. Satıcı, üretici ve ithalatçı tüketicinin bu hakkını kullanmasından müteselsilen sorumludur.
- 5) Tüketicinin, ücretsiz onarım hakkını kullanması halinde malın;
- Garanti süresi içinde tekrar arzalanması,
- Tamiri için gereken azami sürenin aşılması,
- Tamirinin mümkün olmadığının, yetkili servis istasyonu, satıcı, üretici veya ithalatçı tarafından bir raporla belirlenmesi durumlarında;
- tüketici malın bedel iadesini, ayıp oranında bedel indirimini veya imkân varsa malın ayıpsız misli ile değiştirilmesini satıcıdan talep edebilir. Satıcı, tüketicinin talebini reddedemez. Bu talebin yerine getirilmemesi durumunda satıcı, üretici ve ithalatçı müteselsilen sorumludur.
- 6) İlgili mevzuatlarda belirlenen kullanım ömrü süresince malın azami tamir süresi 20 iş gününü, geçemez. Bu süre, garanti süresi içerisinde mala ilişkin arızanın yetkili servis istasyonuna veya satıcıya bildiri tarihinde, garanti süresi dışında ise malın yetkili servis istasyonuna teslim tarihinden itibaren başlar. Garanti kapsamı içerisindeki malın arızasının 10 iş günü içerisinde giderilememesi halinde, üretici veya ithalatçı; malın tamiri tamamlanıncaya kadar, benzer özelliklere sahip başka bir malı tüketicinin kullanımına tahsis etmek zorundadır. Benzer özelliklere sahip başka bir malın tüketici tarafından istenmemesi halinde üretici veya ithalatçılar bu yükümlülüğten kurtulur. Malın garanti süresi içerisinde arızalanması durumunda, tamirde geçen süre garanti süresine eklenir.
- 7) Malın kullanma kılavuzunda yer alan hususlara aykırı kullanılmasından kaynaklanan hasar ve arızalar garanti kapsamı dışındadır.
- 8) Tüketici, garantiden doğan haklarının kullanılması ile ilgili olarak çıkabilecek uyuşmazlıklarda yerleşim yerinin bulunduğu veya tüketici işleminin yapıldığı yerdeki Tüketici Hakem Heyetine veya Tüketici Mahkemesine başvurabilir.
- 9) Satıcı tarafından bu Garanti Belgesinin verilmesi durumunda tüketici, Ticaret Bakanlığı Tüketicinin Korunması ve Piyasa Gözetimi Genel Müdürlüğüne başvurabilir.

Üretici veya İthalatçı Firmasının;		Malın	
Unvanı:	Arçelik A.Ş.	Markası:	Arçelik
Adresi:	Arçelik A.Ş. Karaağaç Caddesi No:2-6, 34445, Sultıüce / İSTANBUL	Cinsi:	Ankastre Ocak
Telefonu:	(0-216) 585 8 888	Modeli:	
Faks:	(0-216) 423 23 53	Bandrol ve Seri No:	
web adresi:	www.arçelik.com.tr	Garanti Süresi:	2 YIL
		Azami Tamir Süresi:	20 İş günü

GENEL MÜDÜR

**Arçelik A.Ş.**

GENEL MÜDÜR YRD.

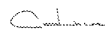

Satıcı Firmasının:		Fatura Tarih ve Sayısı:	
Unvanı:		Teslim Tarihi ve Yeri:	
Adresi:		Yetkilinin İmzası:	
Telefonu:		Firmanın Kaşesi:	
Faks:			
e-posta:			

Bu bölümü, ürünü aldığınız Yetkili Satıcı imzalayacak ve kaşeleyecektir.